

Технически спецификации
STP23A0300220E

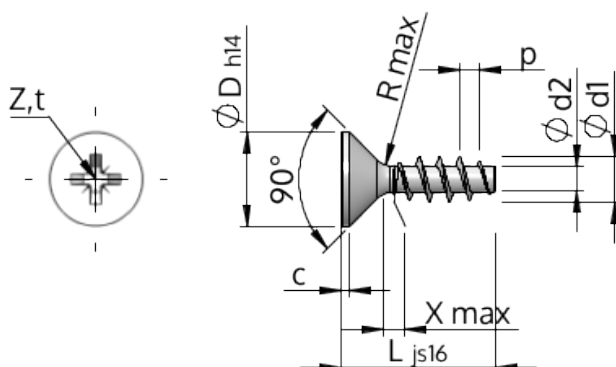

SCREWERK



Номер на продукта		STP23A0300220E
норма		KN1033
Материал		неръждаема стомана A2
Повърхност		гланциран, полиран, пасиваран
Диаметърът на външната резба - \varnothing	d1	3.00 ^{+0.14} mm
Вътрешна резба	d2	1.66 mm
Стъпка на резбата	p	1.34 mm
дължина	L	22.00 ± 0.65 mm
Диаметър на главата- \varnothing	D	5.50 _{-0.30} mm
Височина на цилиндричната глава	C	0.35 mm
Крайна част на винта	X	1.50 mm
Радиус	R	0.35 mm
Размер Кръстообразен шлиц		Z1
Дълбочина на проникване	t	1.20 - 1.45 mm
нишка		STS
Тегло		0.735 kg / 1000 Бройка
Митническа тарифа №		73 181 410