

Формуляр STP23A0300160E

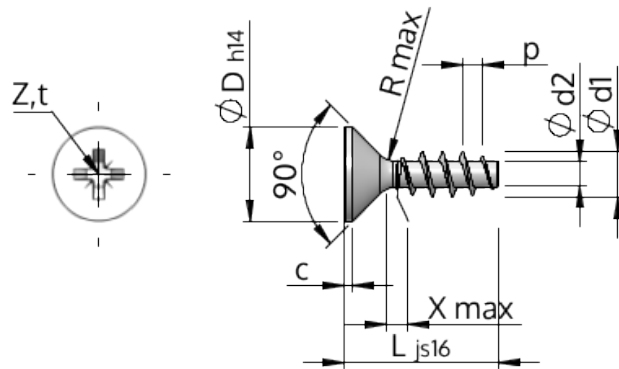

Номер изделия		STP23A0300160E
норма		KN1033
Материал		Нержавеющая сталь A2
Поверхность		Светлый отжиг и пассивация
Наружный диаметр резьбы - Ø	d1	3.00 ^{+0.14} mm
Внутренний диаметр резьбы - Ø	d2	1.66 mm
Шаг резьбы	p	1.34 mm
длина	L	16.00 ±0.55 mm
Диаметр головки-Ø	D	5.50 _{-0.30} mm
Высота цилиндрической головки	C	0.35 mm
Сбег резьбы	X	1.50 mm
Радиус	R	0.35 mm
Размеры Крестообразный филлипс		Z1
Глубина привода	t	1.20 - 1.45 mm
Вид резьбы		STS
Вес		0.563 kg / 1000 Штука
Код таможенного тарифа		73 181 410