

Specifiche Tecniche
STP23A0250300S

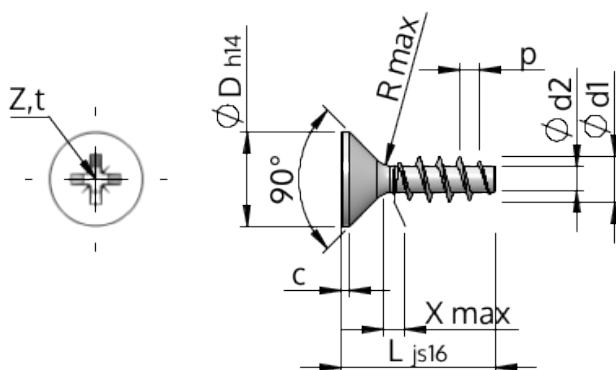

Prodotto Numero		STP23A0250300S
Norma		KN1033
Materiale		acciaio, temprato
Superficie		zincato 5-7 micron, ricotto, blu / trasparente passivato
Filettatura esterna-Ø	d1	2.50 ^{+0.14} mm
Filettatura interna-Ø	d2	1.40 mm
Passo della Filettatura	p	1.12 mm
Lunghezza	L	30.00 ±0.65 mm
Testa-Ø	D	4.70 _{-0.30} mm
Altezza della testa cilindrica	C	0.35 mm
Uscita della filettatura	X	1.30 mm
Raggio	R	0.30 mm
Dimensione intaglio a croce		Z1
Penetrazione Profondità	t	1.09 - 1.34 mm
Tipo di Filo		STS
Peso		0.672 kg / 1000 pezzi
Tariffa Doganale num.		73 181 499