

Technické informace
STP23A0250180S

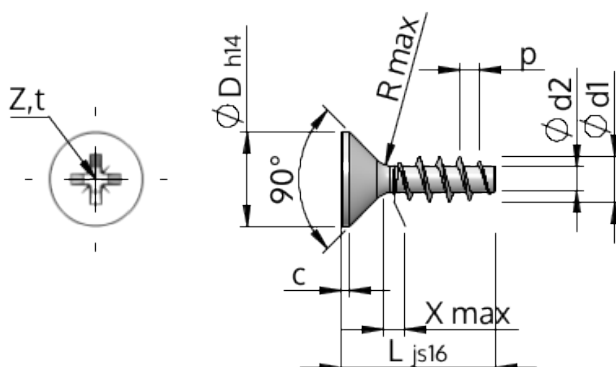

SCREWERK



Číslo výrobku		STP23A0250180S
Norma		KN1033
Materiál		Temperovaná ocel
Povrch		Pozinkovaná 5-7 μ m, temperovaná, modrá, pasivovaná průhledně
Vnější průměr závitu- \varnothing	d1	2.50 $^{+0.14}$ mm
Jádro závitu- \varnothing	d2	1.40 mm
Stoupání závitu	p	1.12 mm
Délka	L	18.00 ± 0.55 mm
Hlava- \varnothing	D	4.70 $_{-0.30}$ mm
Cylindrická výška hlavy	C	0.35 mm
Výběh závitu	X	1.30 mm
Rádus	R	0.30 mm
Velikost Křížová Drážka		Z1
Hloubka průniku	t	1.09 - 1.34 mm
Závit		STS
Hmotnost		0.426 kg / 1000 Kus
Číslo celního sazebníku		73 181 499