

**Planilha de Especificações
STP23A0250160S**

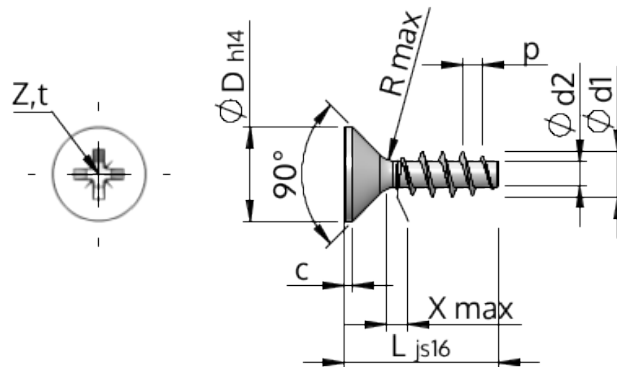

Número do Item		STP23A0250160S
Norma		KN1033
Material		aço, endurecido
Superfície		zincado 5-7 µm, galvanizado, azul / passivado transparente
Rosca Externa -Ø	d1	2.50 ^{+0.14} mm
Diâmetro efetivo da porca -Ø	d2	1.40 mm
Passo da rosca	p	1.12 mm
Comprimento	L	16.00 ±0.55 mm
Cabeça -Ø	D	4.70 _{-0.30} mm
Altura da cabeça cilíndrica	C	0.35 mm
Transição do Enrosque	X	1.30 mm
Raio	R	0.30 mm
Tamanho Fenda Cruzada		Z1
Profundidade perfuração	t	1.09 - 1.34 mm
Rosca		STS
Peso		0.385 kg / 1000 peças
Taxas Alfandegárias nº		73 181 499