

Feuille de Données
STP23A0250160E

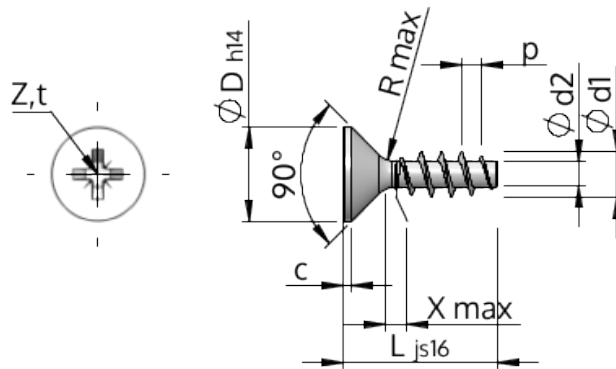

Numéro d'Article		STP23A0250160E
Norme		KN1033
Matière		acier inoxydable A2
Surface		brillant décapé et passivé
Ø-extérieur-pas de vis	d1	2.50 ^{+0.14} mm
Ø-noyau de Filetage	d2	1.40 mm
Pas de Filetage	p	1.12 mm
Longueur	L	16.00 ±0.55 mm
Ø-Tête	D	4.70 _{-0.30} mm
Hauteur de tête cylindrique	C	0.35 mm
Espacement entre les filets	X	1.30 mm
Rayon	R	0.30 mm
Taille Empreinte Cruciforme		Z1
Profondeur de pénétration	t	1.09 - 1.34 mm
Filetage		STS
Poids		0.385 kg / 1000 Unité
Numéro du tarif douanier		73 181 410