

**Planilha de Especificações  
STP23A0220200S**

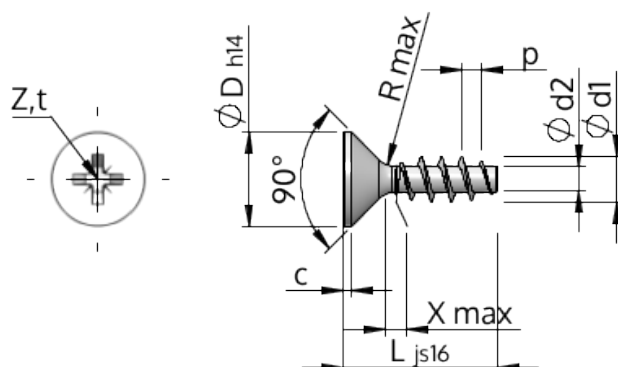

Número do Item		STP23A0220200S
Norma		KN1033
Material		aço, endurecido
Superfície		zincado 5-7 µm, galvanizado, azul / passivado transparente
Rosca Externa -Ø	<b>d1</b>	2.20 <sup>+0.14</sup> mm
Diâmetro efetivo da porca -Ø	<b>d2</b>	1.25 mm
Passo da rosca	<b>p</b>	0.98 mm
Comprimento	<b>L</b>	20.00 ±0.65 mm
Cabeça -Ø	<b>D</b>	3.80 <sub>-0.30</sub> mm
Altura da cabeça cilíndrica	<b>C</b>	0.35 mm
Transição do Enrosque	<b>X</b>	1.10 mm
Raio	<b>R</b>	0.25 mm
Tamanho Fenda Cruzada		Z1
Profundidade perfuração	<b>t</b>	0.92 - 1.17 mm
Rosca		STS
Peso		0.340 kg / 1000 peças
Taxas Alfandegárias nº		73 181 499