

Формуляр STP23A0220120E

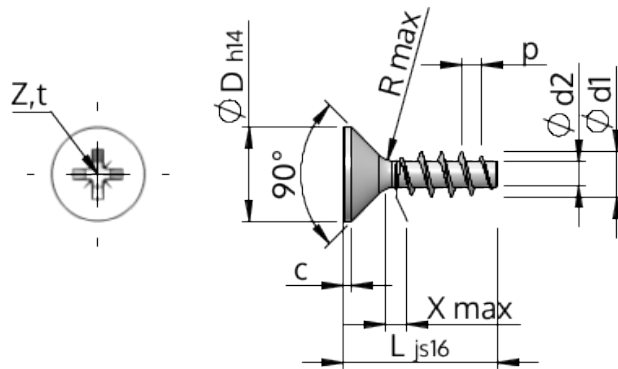

Номер изделия		STP23A0220120E
норма		KN1033
Материал		Нержавеющая сталь A2
Поверхность		Светлый отжиг и пассивация
Наружный диаметр резьбы - Ø	d1	2.20 ^{+0.14} mm
Внутренний диаметр резьбы - Ø	d2	1.25 mm
Шаг резьбы	p	0.98 mm
длина	L	12.00 ±0.55 mm
Диаметр головки-Ø	D	3.80 _{-0.30} mm
Высота цилиндрической головки	C	0.35 mm
Сбег резьбы	X	1.10 mm
Радиус	R	0.25 mm
Размеры Крестообразный филлипс		Z1
Глубина привода	t	0.92 - 1.17 mm
Вид резьбы		STS
Вес		0.213 kg / 1000 Штука
Код таможенного тарифа		73 181 410