

Feuille de Données
STP23A0200220E

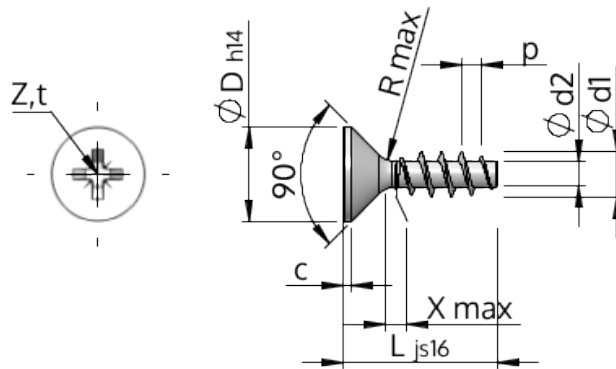

Numéro d'Article		STP23A0200220E
Norme		KN1033
Matière		acier inoxydable A2
Surface		brillant décapé et passivé
Ø-extérieur-pas de vis	d1	2.00 ^{+0.14} mm
Ø-noyau de Filetage	d2	1.15 mm
Pas de Filetage	p	0.89 mm
Longueur	L	22.00 ±0.65 mm
Ø-Tête	D	3.80 _{-0.30} mm
Hauteur de tête cylindrique	C	0.35 mm
Espacement entre les filets	X	1.00 mm
Rayon	R	0.25 mm
Taille Empreinte Cruciforme		Z1
Profondeur de pénétration	t	0.92 - 1.17 mm
Filetage		STS
Poids		0.366 kg / 1000 Unité
Numéro du tarif douanier		73 181 410