

Detalii tehnice STP23A0200120E

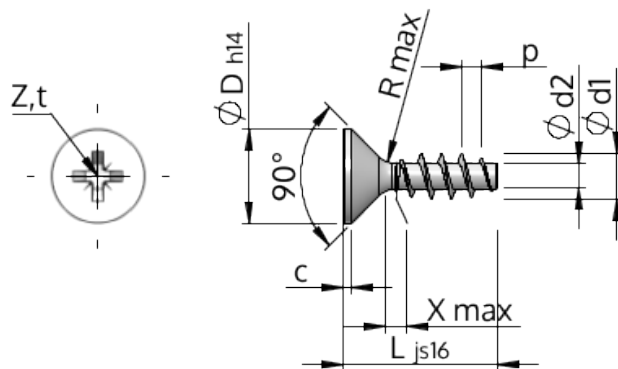

Numărul articolului		STP23A0200120E
Norma		KN1033
Material		oțel inoxidabil A2
Exterior		neacoperit, murat și pasivat
Diametrul exterior al filetului-Ø	d1	2.00 ^{+0.14} mm
Diametru șurub	d2	1.15 mm
Pasul filetului	p	0.89 mm
Lungimea	L	12.00 ±0.55 mm
Diametrul capului-Ø	D	3.80 _{-0.30} mm
Cap cilindric	C	0.35 mm
Tija	X	1.00 mm
Radius	R	0.25 mm
Dimensiune Locaș Cruciform		Z1
Adâncimea de penetrării	t	0.92 - 1.17 mm
Fir		STS
Greutate		0.222 kg / 1000 unități
Tariful vamal nr.		73 181 410