

**Planilha de Especificações
STP23A0200070E**

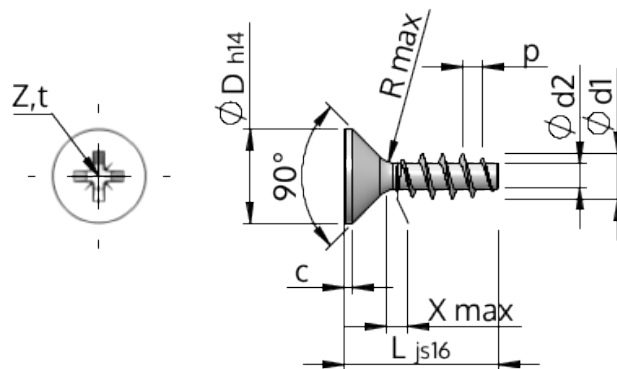

| | | |
|------------------------------|-----------|--------------------------|
| Número do Item | | STP23A0200070E |
| Norma | | KN1033 |
| Material | | inox A2 |
| Superfície | | Decapado e passivado |
| Rosca Externa -Ø | d1 | 2.00 ^{+0.14} mm |
| Diâmetro efetivo da porca -Ø | d2 | 1.15 mm |
| Passo da rosca | p | 0.89 mm |
| Comprimento | L | 7.00 ±0.45 mm |
| Cabeça -Ø | D | 3.80 _{-0.30} mm |
| Altura da cabeça cilíndrica | C | 0.35 mm |
| Transição do Enrosque | X | 1.00 mm |
| Raio | R | 0.25 mm |
| Tamanho Fenda Cruzada | | Z1 |
| Profundidade perfuração | t | 0.92 - 1.17 mm |
| Rosca | | STS |
| Peso | | 0.150 kg / 1000 peças |
| Taxas Alfandegárias nº | | 73 181 410 |