

Specifiche Tecniche
STP23A0200070E

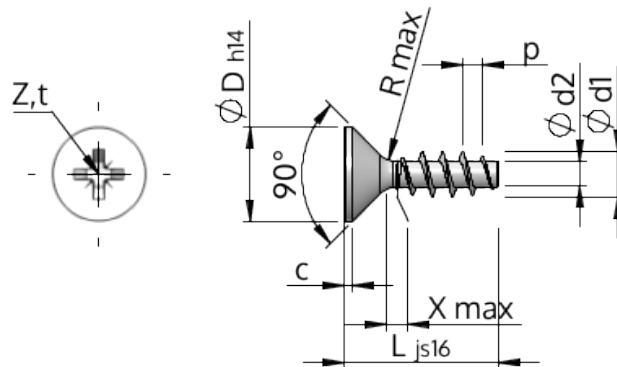

Prodotto Numero		STP23A0200070E
Norma		KN1033
Materiale		acciaio inossidabile A2
Superficie		bianco-decapato e passivato
Filettatura esterna-Ø	d1	2.00 ^{+0.14} mm
Filettatura interna-Ø	d2	1.15 mm
Passo della Filettatura	p	0.89 mm
Lunghezza	L	7.00 ±0.45 mm
Testa-Ø	D	3.80 _{-0.30} mm
Altezza della testa cilindrica	C	0.35 mm
Uscita della filettatura	X	1.00 mm
Raggio	R	0.25 mm
Dimensione intaglio a croce		Z1
Penetrazione Profondità	t	0.92 - 1.17 mm
Tipo di Filo		STS
Peso		0.150 kg / 1000 pezzi
Tariffa Doganale num.		73 181 410