

Технически спецификации  
STP23A0200050S

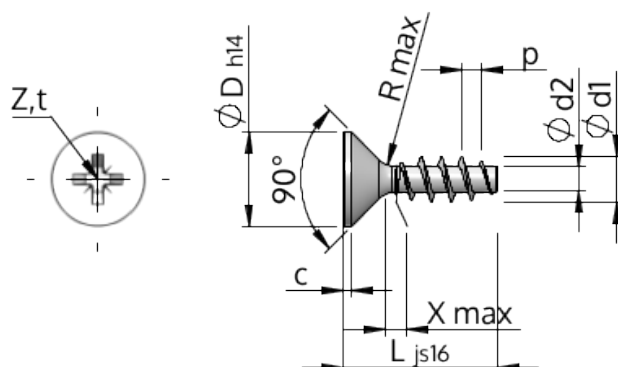

Номер на продукта		STP23A0200050S
норма		KN1033
Материал		стомана, закалена
Повърхност		Цинково покритие 5-7 µm, топлинна обработка, синьо / прозрачно пасивиране
Диаметърът на външната резба - Ø	<b>d1</b>	2.00 <sup>+0.14</sup> mm
Вътрешна резба	<b>d2</b>	1.15 mm
Стъпка на резбата	<b>p</b>	0.89 mm
дължина	<b>L</b>	5.00 ±0.38 mm
Диаметър на главата-Ø	<b>D</b>	3.80 <sub>-0.30</sub> mm
Височина на цилиндричната глава	<b>C</b>	0.35 mm
Крайна част на винта	<b>X</b>	1.00 mm
Радиус	<b>R</b>	0.25 mm
Размер Кръстообразен шлиц		Z1
Дълбочина на проникване	<b>t</b>	0.92 - 1.17 mm
нишка		STS
Тегло		0.121 kg / 1000 Бройка
Митническа тарифа №		73 181 499