

**Planilha de Especificações
STM410800120B**

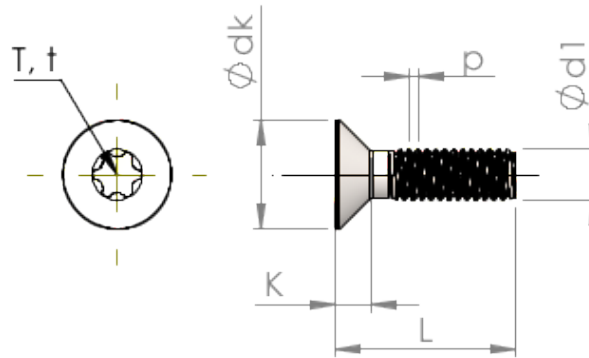

Número do Item		STM410800120B
Norma		ISO 14581
Material		aço, endurecido
Superfície		Zincado Niquelado Galvanizado, Passivado negro
Rosca Externa -Ø	d1	8.00 mm
Passo da rosca	p	1.25 mm
Comprimento	L	12.00 ±0.55 mm
Cabeça -Ø	D	15.80 _{-0.43} mm
Altura da cabeça cilíndrica	C	0.95 mm
Hexalobular		T45
Profundidade perfuração	t	2.15 - 2.54 mm
Peso		5.403 kg / 1000 peças
Taxas Alfandegárias nº		73 181 595