

**Planilha de Especificações
STM410600150B**

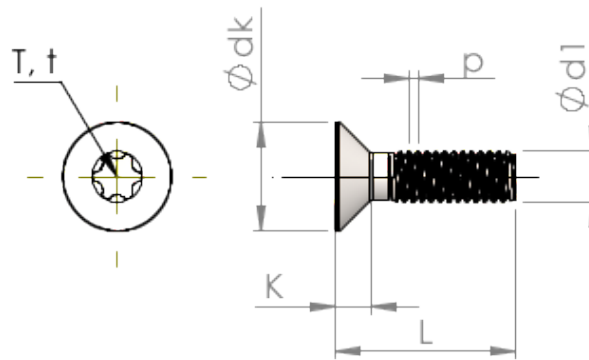

Número do Item		STM410600150B
Norma		ISO 14581
Material		aço, endurecido
Superfície		Zincado Niquelado Galvanizado, Passivado negro
Rosca Externa -Ø	d1	6.00 mm
Passo da rosca	p	1.00 mm
Comprimento	L	15.00 ±0.55 mm
Cabeça -Ø	D	11.30 _{-0.43} mm
Altura da cabeça cilíndrica	C	0.85 mm
Hexalobular		T30
Profundidade perfuração	t	1.39 - 1.78 mm
Peso		3.275 kg / 1000 peças
Taxas Alfandegárias nº		73 181 595