

Specifiche Tecniche
STM410500450B

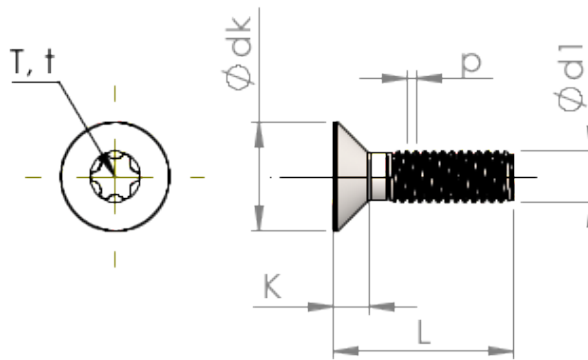

Prodotto Numero		STM410500450B
Norma		ISO 14581
Materiale		acciaio, temprato
Superficie		Placcato Zinco-Nichel, passivato nero, ricotto, sigillato
Filettatura esterna-Ø	d1	5.00 mm
Passo della Filettatura	p	0.80 mm
Lunghezza	L	45.00 ±0.80 mm
Testa-Ø	D	9.30 _{-0.36} mm
Altezza della testa cilindrica	C	0.75 mm
Sei lobi		T25
Penetrazione Profondità	t	1.12 - 1.51 mm
Peso		5.825 kg / 1000 pezzi
Tariffa Doganale num.		73 181 595