

Формуляр STM410500100S

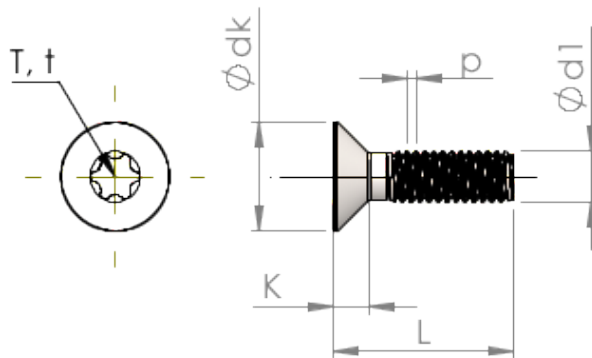

Номер изделия		STM410500100S
норма		ISO 14581
Материал		сталь, упрочненная
Поверхность		Оцинковка 5-7µm, термообработка, синий / прозрачный пассивация
Наружный диаметр резьбы - Ø	d1	5.00 mm
Шаг резьбы	p	0.80 mm
длина	L	10.00 ±0.45 mm
Диаметр головки-Ø	D	9.30 _{-0.36} mm
Высота цилиндрической головки	C	0.75 mm
Звездообразный шлиц		T25
Глубина привода	t	1.12 - 1.51 mm
Вес		1.634 kg / 1000 Штука
Код таможенного тарифа		73 181 595