

**Planilha de Especificações  
STM410400650B**

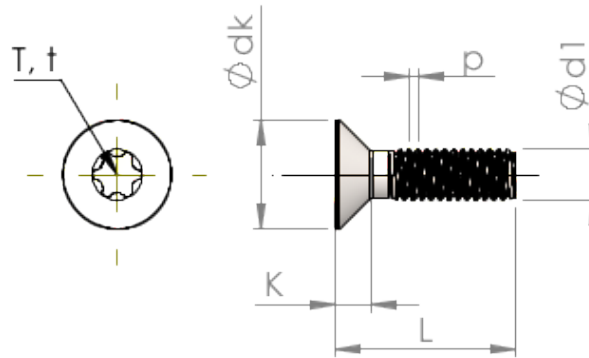

Número do Item		STM410400650B
Norma		ISO 14581
Material		aço, endurecido
Superfície		Zincado Niquelado Galvanizado, Passivado negro
Rosca Externa -Ø	<b>d1</b>	4.00 mm
Passo da rosca	<b>p</b>	0.70 mm
Comprimento	<b>L</b>	65.00 ±0.95 mm
Cabeça -Ø	<b>D</b>	8.40 <sub>-0.36</sub> mm
Altura da cabeça cilíndrica	<b>C</b>	0.70 mm
Hexalobular		T20
Profundidade perfuração	<b>t</b>	1.14 - 1.53 mm
Peso		5.072 kg / 1000 peças
Taxas Alfandegárias nº		73 181 595