

Формуляр STM410400220S

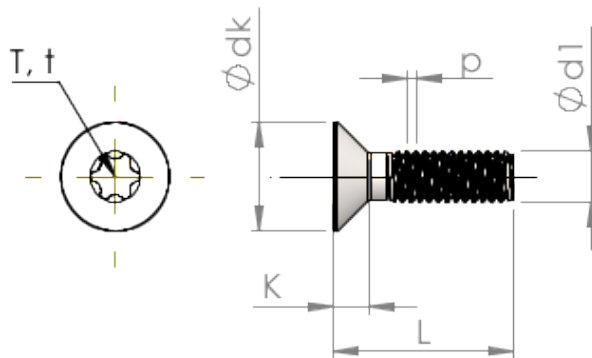

Номер изделия		STM410400220S
норма		ISO 14581
Материал		сталь, упрочненная
Поверхность		Оцинковка 5-7µм, термообработка, синий / прозрачный пассивация
Наружный диаметр резьбы - Ø	d1	4.00 mm
Шаг резьбы	p	0.70 mm
длина	L	22.00 ±0.65 mm
Диаметр головки-Ø	D	8.40 _{-0.36} mm
Высота цилиндрической головки	C	0.70 mm
Звездообразный шлиц		T20
Глубина привода	t	1.14 - 1.53 mm
Вес		1.954 kg / 1000 Штука
Код таможенного тарифа		73 181 595