

Формуляр STM410350350B

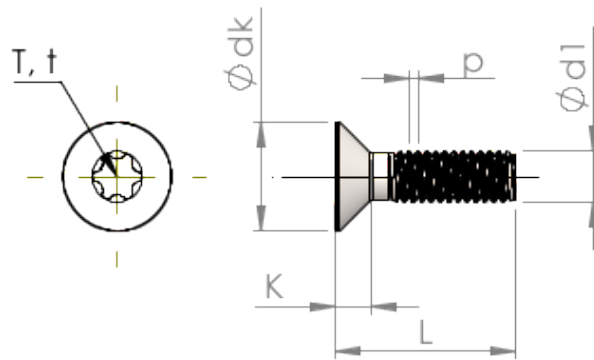

Номер изделия		STM410350350B
норма		ISO 14581
Материал		сталь, упрочненная
Поверхность		ZnNi, черная пассивировка+отжиг+масло
Наружный диаметр резьбы - Ø	<b>d1</b>	3.50 mm
Шаг резьбы	<b>p</b>	0.60 mm
длина	<b>L</b>	35.00 ±0.80 mm
Диаметр головки-Ø	<b>D</b>	7.30 <sub>-0.36</sub> mm
Высота цилиндрической головки	<b>C</b>	0.65 mm
Звездообразный шлиц		T15
Глубина привода	<b>t</b>	1.16 - 1.32 mm
Вес		2.266 kg / 1000 Штука
Код таможенного тарифа		73 181 595