

**Planilha de Especificações
STM410300550B**

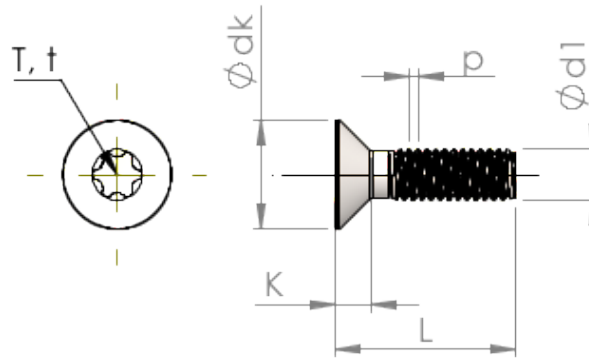

Número do Item		STM410300550B
Norma		ISO 14581
Material		aço, endurecido
Superfície		Zincado Niquelado Galvanizado, Passivado negro
Rosca Externa -Ø	d1	3.00 mm
Passo da rosca	p	0.50 mm
Comprimento	L	55.00 ±0.95 mm
Cabeça -Ø	D	5.50 _{-0.30} mm
Altura da cabeça cilíndrica	C	0.55 mm
Hexalobular		T10
Profundidade perfuração	t	0.70 - 0.83 mm
Peso		2.379 kg / 1000 peças
Taxas Alfandegárias nº		73 181 595