

**Planilha de Especificações
STM410300450S**

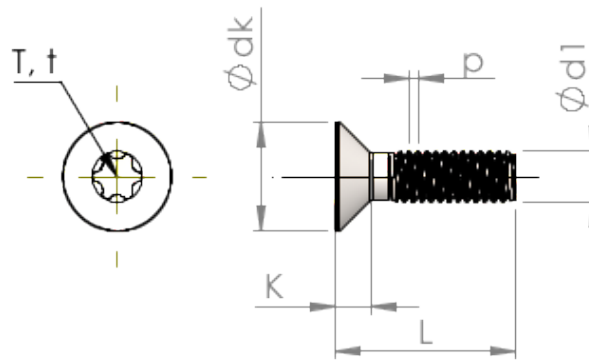

Número do Item		STM410300450S
Norma		ISO 14581
Material		aço, endurecido
Superfície		zincado 5-7 μ m, galvanizado, azul / passivado transparente
Rosca Externa - ϕ	d1	3.00 mm
Passo da rosca	p	0.50 mm
Comprimento	L	45.00 \pm 0.80 mm
Cabeça - ϕ	D	5.50 $_{-0.30}$ mm
Altura da cabeça cilíndrica	C	0.55 mm
Hexalobular		T10
Profundidade perfuração	t	0.70 - 0.83 mm
Peso		1.963 kg / 1000 peças
Taxas Alfandegárias nº		73 181 595