

**Hoja de especificaciones
STM410300250S**

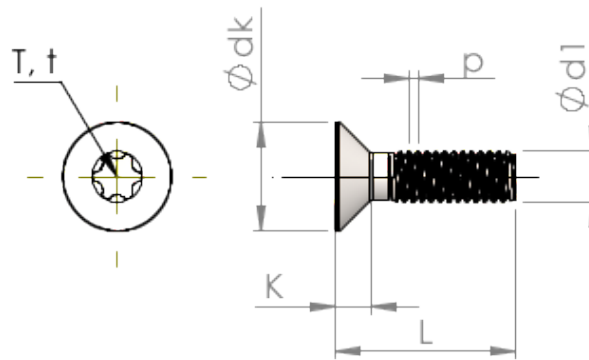

Número del artículo		STM410300250S
Norma		ISO 14581
Material		Acero, endurecido
Superficie		galvanizado 5-7 micras, recocido, azul / pasivado transparente
Rosca Exterior-Ø	d1	3.00 mm
Paso de la Rosca	p	0.50 mm
Largo	L	25.00 ±0.65 mm
Cabeza-Ø	D	5.50 _{-0.30} mm
Altura de la cabeza cilíndrica	C	0.55 mm
Hexalobular interior		T10
Profundidad de penetración	t	0.70 - 0.83 mm
Peso		1.131 kg / 1000 Piezas
Número de aduana		73 181 595