

**Planilha de Especificações  
STM410300150B**

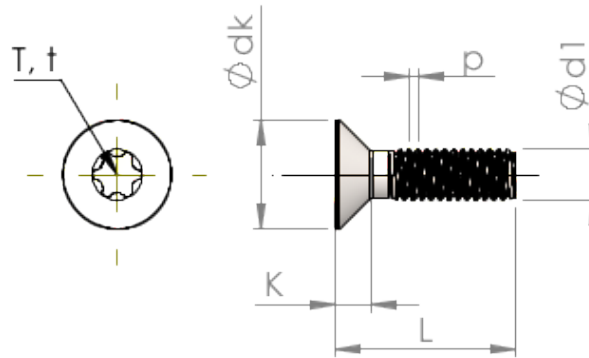

Número do Item		STM410300150B
Norma		ISO 14581
Material		aço, endurecido
Superfície		Zincado Niquelado Galvanizado, Passivado negro
Rosca Externa -Ø	<b>d1</b>	3.00 mm
Passo da rosca	<b>p</b>	0.50 mm
Comprimento	<b>L</b>	15.00 ±0.55 mm
Cabeça -Ø	<b>D</b>	5.50 <sub>-0.30</sub> mm
Altura da cabeça cilíndrica	<b>C</b>	0.55 mm
Hexalobular		T10
Profundidade perfuração	<b>t</b>	0.70 - 0.83 mm
Peso		0.715 kg / 1000 peças
Taxas Alfandegárias nº		73 181 595