

Формуляр STM410250070E

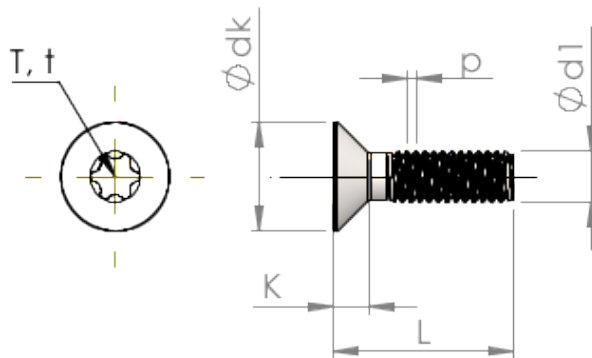

Номер изделия		STM410250070E
норма		ISO 14581
Материал		Нержавеющая сталь A2
Поверхность		Светлый отжиг и пассивация
Наружный диаметр резьбы - Ø	d1	2.50 mm
Шаг резьбы	p	0.45 mm
длина	L	7.00 ±0.45 mm
Диаметр головки-Ø	D	4.70 _{-0.30} mm
Высота цилиндрической головки	C	0.55 mm
Звездообразный шлиц		T8
Глубина привода	t	0.66 - 0.79 mm
Вес		0.253 kg / 1000 Штука
Код таможенного тарифа		73 181 575