

**Planilha de Especificações  
STM410250070B**

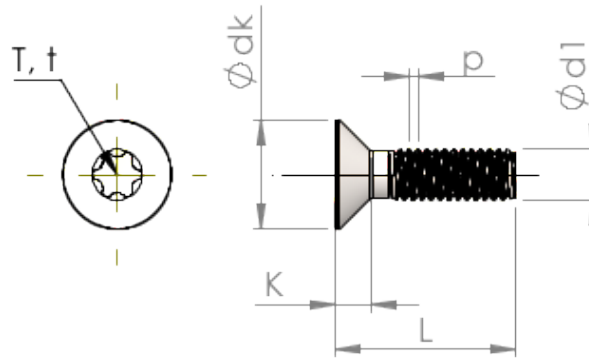

Número do Item		STM410250070B
Norma		ISO 14581
Material		aço, endurecido
Superfície		Zincado Niquelado Galvanizado, Passivado negro
Rosca Externa -Ø	<b>d1</b>	2.50 mm
Passo da rosca	<b>p</b>	0.45 mm
Comprimento	<b>L</b>	7.00 ±0.45 mm
Cabeça -Ø	<b>D</b>	4.70 <sub>-0.30</sub> mm
Altura da cabeça cilíndrica	<b>C</b>	0.55 mm
Hexalobular		T8
Profundidade perfuração	<b>t</b>	0.66 - 0.79 mm
Peso		0.253 kg / 1000 peças
Taxas Alfandegárias nº		73 181 595